



VISUR

VISUR – Durchblick pur

Pendeltüren aus Glas ohne sichtbare Beschläge? Die Antwort heißt VISUR. Dieses für dormakaba patentierte System hält Glas-Pendeltüren völlig frei von optisch störenden Funktions-Elementen.

VISUR präsentiert die Tür in vollkommener Transparenz. Die Beschlagkomponenten treten nicht im klar umrissenen Bereich des Türblattes in Erscheinung, sondern wurden in die umliegenden Strukturen verlagert. Diese visuelle Reduktion macht die Anpassung der Glaspendeltür an jede Raumgestaltung perfekt. Damit ist VISUR ein echter Gewinn für die Innenarchitektur.

100% transparent 100% belastbar

Rahmenlos bis in die Spitzen – so präsentiert sich VISUR. Architekten und Planer haben hier ein leichtes Spiel.

Bei Material und Farbe der Umgebungsstrukturen herrscht vollkommene Freiheit. Denn VISUR hält sich dezent zurück, greift jede Idee auf und spiegelt sie wider.

Die im Dauertest geprüften 500.000 Bewegungszyklen sprechen ebenfalls für den hohen Anspruch an die Qualität – eben 100% dormakaba.



Integrierter Rahmentürschließer

Beim Ganzglas-Pendeltürsystem VISUR übernimmt unsichtbar, weil integriert, der Rahmentürschließer RTS die Schließfunktion. Der Rahmentürschließer RTS 85 EN3 bringt nicht nur nach jedem Öffnen die Tür wieder in die Nullposition, er schützt sie auch mit einer speziellen Dämpfung vor unliebsamen Anschlagen durch zu heftiges Öffnen. Mit Hilfe des serienmäßig eingebauten Feststellers kann die Tür außerdem in

einem Öffnungswinkel von 90° arretiert werden.

Als Teil des Türblattes bilden gläserne Klemmzungen oben und unten das Bindeelement zu den Drehtürbeschlägen. In den Boden integriert ist der untere Lagertopf mit der Drehlager-Aufnahme bei einem Drehpunkt von 70 mm. Die Einbautiefe beträgt 64 mm bei einem Durchmesser des Lager-topfes von 126 mm.



Lieferumfang

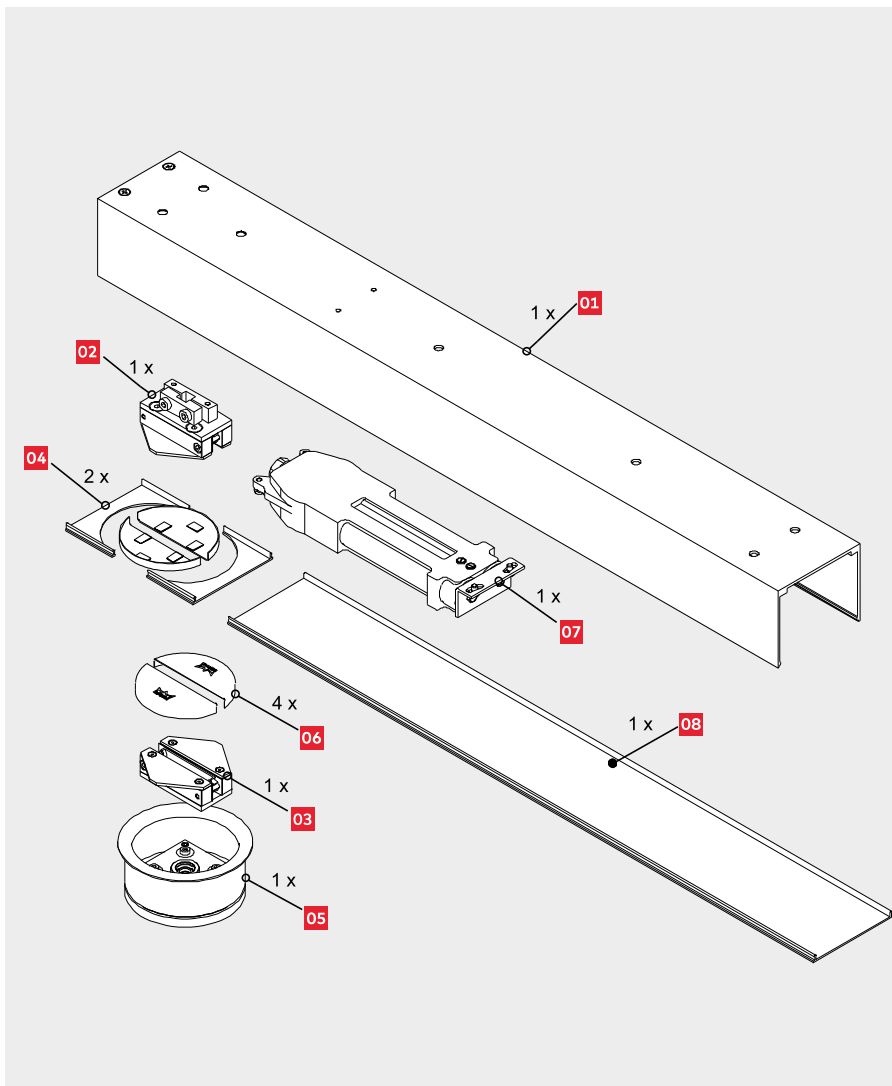

- 01** Schließerkasten zur Montage unter der Decke 1-teilig für max. Flügelbreite 1100 mm 2-teilig für max. Flügelbreite 2×1100 mm
- 02** Glasklemmstück oben
- 03** Glasklemmstück unten
- 04** Deckprofilabschnitte für Türschließerachse 90 mm
- 05** Unterer Lagertopf mit Abdeckring
- 06** Abdeckkappen
- 07** RTS 85 EN 3, 90° Feststellung (für Türbreiten kleiner 800 mm kann optional auch die Türschließer-variante EN 2 verwendet werden. Bei Bedarf bitte in der Bestellung angeben.)
- 08** Schließerkastendeckel

Technische Details

Drehtür:

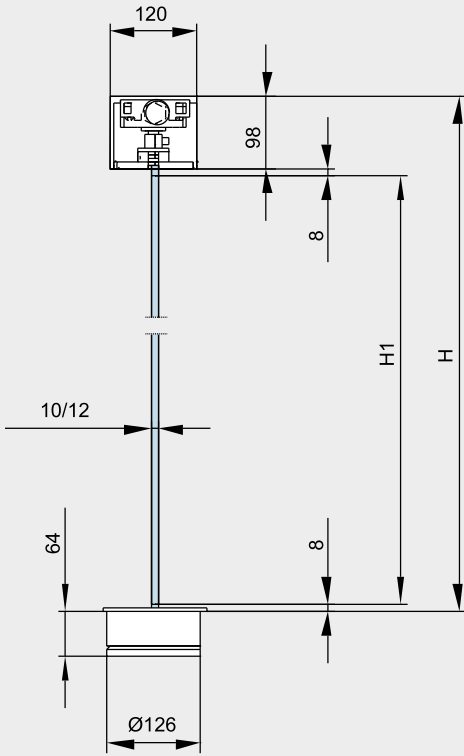

Werkstoff und Oberflächen

- Leichtmetall,
Aluminium EV1-Deko eloxiert
(kompatibel zu Oberfläche 150) (114)

Türflügelausführung

- Glasdicke: 10/12 mm
- max. Türflügelgewicht: 85 kg
- max. Türflügelbreite (B1): 1.100 mm
- max. Türflügelhöhe (H1): 2.500 mm

Berechnung der Glasmaße:

$H1 = H - 114$
 $B1 \text{ 1-flügelig} = B - 10$
 $B1 \text{ 2-flügelig} = \frac{B - 15}{2}$

Festteil:

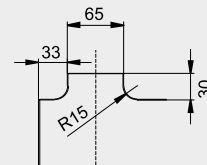
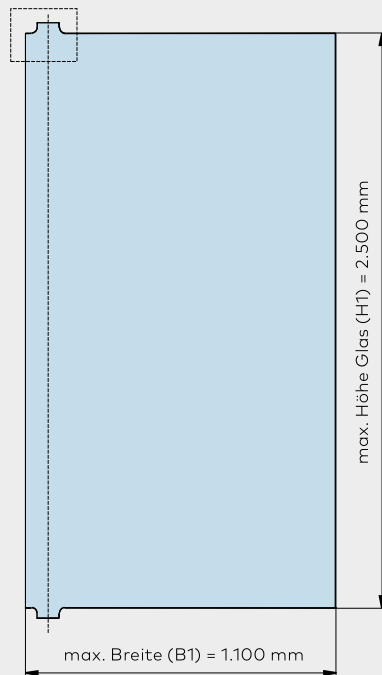
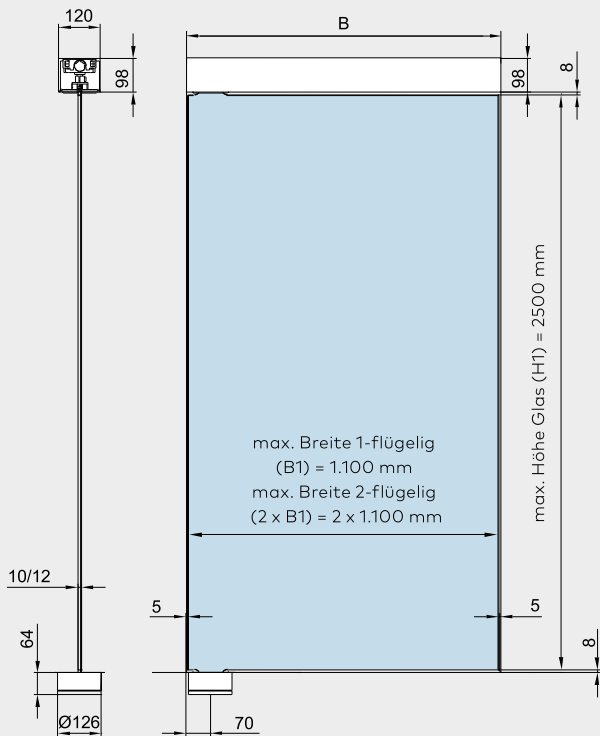
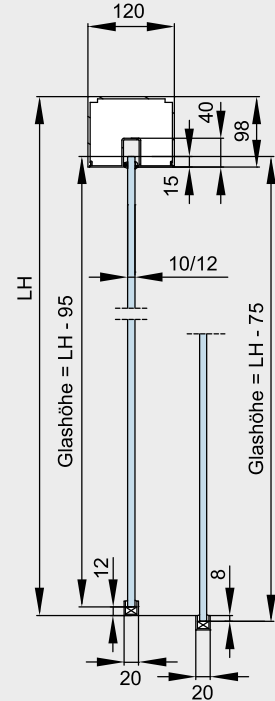

Ausführung der Glaszunge oben und unten identisch

VISUR Komplett-Sets

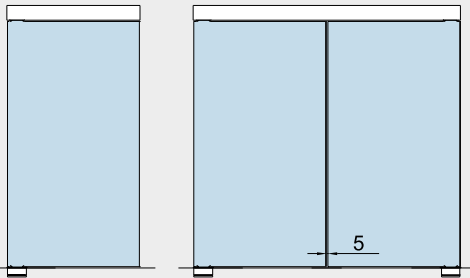
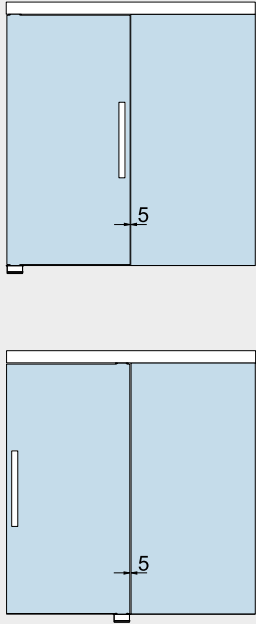
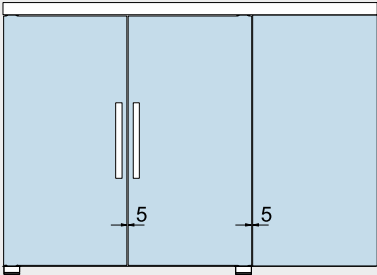
	Produktbeschreibung	Art.-Nr.
	<p>Komplett-Set für 1-flügelige Tür inkl. Schließkasten, RTS 85, oberem und unterem Drehlager</p> <p>Art.-Nr. 03.770</p> <p>dto. für 2-flügelige Tür Art.-Nr. 03.771</p> <p>Achtung: Bitte bei Bestellung lichte Breite in mm angeben. Max. Anlagenbreite: 1100 mm (03.770) Max. Anlagenbreite: 2200 mm (03.771)</p>	
	<p>Komplett-Set für 1-flügelige Tür mit einem Seitenteil inkl. Schließkasten RTS 85, oberem und unterem Drehlager</p> <p>Art.-Nr. 03.790</p> <p>Achtung: Bitte bei Bestellung die lichte Breite und die Breite von Seitenteilen und Türen in mm angeben. Max. Türbreite 1.100 mm, max. Anlagenbreite 6.000 mm</p>	
	<p>dto. für 2-flügelige Tür mit einem Seitenteil Art.-Nr. 03.792</p> <p>Achtung: Bitte bei Bestellung die lichte Breite und die Breite von Seitenteilen und Türen in mm angeben. Max. Türbreite 1.100 mm, max. Anlagenbreite 6.000 mm</p>	

VISUR Komplett-Sets

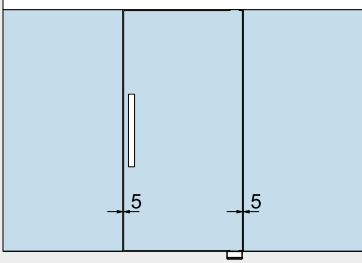
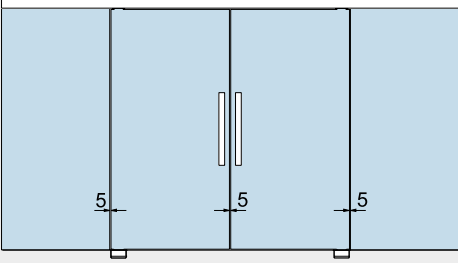
	Produktbeschreibung	Art.-Nr.
	<p>Komplett-Set für 1-flügelige Tür mit 2 Seitenteilen inkl. Schließkasten RTS 85, oberem und unterem Drehlager</p> <p>Achtung: Bitte bei Bestellung die lichte Breite und die Breite von Seitenteilen und Türen in mm angeben. Max. Türbreite 1.100 mm, max. Anlagenbreite 6.000 mm</p>	03.791
	<p>dto. für 2-flügelige Tür mit 2 Seitenteilen</p> <p>Achtung: Bitte bei Bestellung die lichte Breite und die Breite von Seitenteilen und Türen in mm angeben. Max. Türbreite 1.100 mm, max. Anlagenbreite 6.000 mm</p>	03.793

VISUR Komponenten

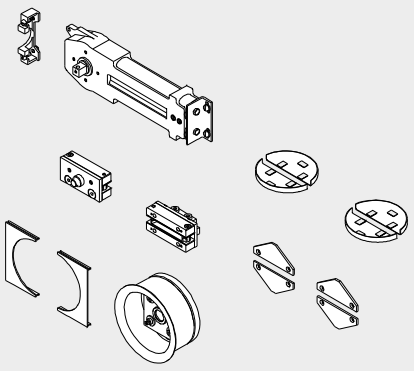
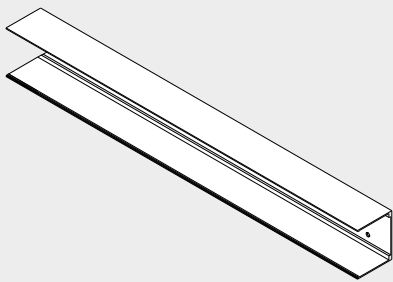
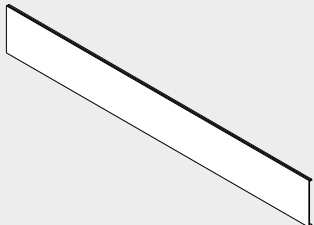
	Produktbeschreibung	Art.-Nr.
	VISUR Set bestehend aus: RTS 85, oberem und unterem Drehlager	03.772
	VISUR Set bestehend aus: oberem und unterem Drehlager (ohne RTS 85) Bei Montage der Glastür ist auf ausreichenden Platz in der Decke/dem Sturz zu achten!	03.773
	SchlieBerkastenprofil für 1-flügelige Tür (max. 1.100 mm Türflügelbreite) in Fixlänge (lichte Breite bitte in mm angeben!)	03.775
	dto. für 2-flügelige Tür (max. 2x1.100 mm Türflügelbreite) in Fixlänge (lichte Breite bitte in mm angeben!)	03.776
	SchlieBerkastenprofil in Lagerlänge 6.000 mm	03.789
	SchlieBerkastendeckelprofil für 1-flügelige Tür (max. 1.100 mm Türflügelbreite) in Fixlänge (lichte Breite bitte in mm angeben!)	03.777
	dto. für 2-flügelige Tür (max. 2 x 1.100 mm Türflügelbreite) in Fixlänge (lichte Breite bitte in mm angeben!)	03.778
	SchlieBerkastendeckelprofil in Lagerlänge 6.000 mm	03.780